

ETT BÄTTRE VENTILPROGRAM

FÖR VATTEN OCH
KORROSIVA VÄTSKOR



ETT BÄTTRE VENTILPROGRAM FÖR VATTEN OCH KORROSIVA VÄTSKOR

Ventiler är ofta kritiska punkter i ett rörsystem eftersom de ska finnas i systemet under en längre tid. Ventilerna ska dessutom vara pålitliga, hålla tätt och vara lätta att manövrera när det behövs. Oftast i tuffa miljöer och applikationer!

För oss på GPA Flowsystem är det här en del av vår vardag. Vi har kontinuerligt utvecklat vårt sortiment av ventiler för att de ska uppfylla dessa krav. Vi vågar till och med kalla oss flödesexperter.

Vi har under många år samlat erfarenhet och expertis inom flödesteknik för vatten och korrosiva vätskor. Den erfarenheten har gjort att vi har valt ut det sortiment som ska passa just din applikation.

I broschyren hittar du främst vårt nya ventilprogram från Praher Plastics. Praher är en välkänd tillverkare från Österrike som står för kvalitet och utveckling. De har ett flertal certifikat och godkännanden som t ex KIWA, TÜV, GOST och EURASEC. Och för dig som kund kan du vara säker på att du får samma höga standard på kvalitet och service som du alltid får på GPA.

I den här broschyren erbjuder vi inte bara en vanlig uppsättning ventiler – vi kallar det helt enkelt ett bättre ventilprogram!





INNEHÅLL

KULVENTILER	6
Kulventil 2-vägs typ M1 Industri	6
Kulventil 2-vägs typ S4 Industri	8
Kulventil 2-vägs typ S6 Industri och S6 Ekonomi	9
Kulventil 3-vägs typ TBV	10
Provtagningsventil 2-vägs typ S4 Labb	11
MEMBRANVENTILER	12
Manuell membranventil typ T4	12
Pneumatisk membranventil typ T4	13
VRIDSPJÄLLSVENTILER	14
Vridspjällsventil typ K4 Industri	14
ARMATURER	16
Spjällbackventil typ CVK4	16
Spjällbackventil typ CVK6	17
Backventil typ CV	18
Avluftare typ AV	18
In-line filter typ LS	19
Bottenventil typ FV	19
HIGH PURITY VENTILER	20
High-Purity ventiler	20
VENTILER I TEFLON	22
Vridspjäll typ CST	23
Kulventil typ CSB	23
RÖRDELAR I PVC	24



KULVENTIL 2-VÄGS TYP M1 I PVC, PP OCH PVDF INDUSTRI





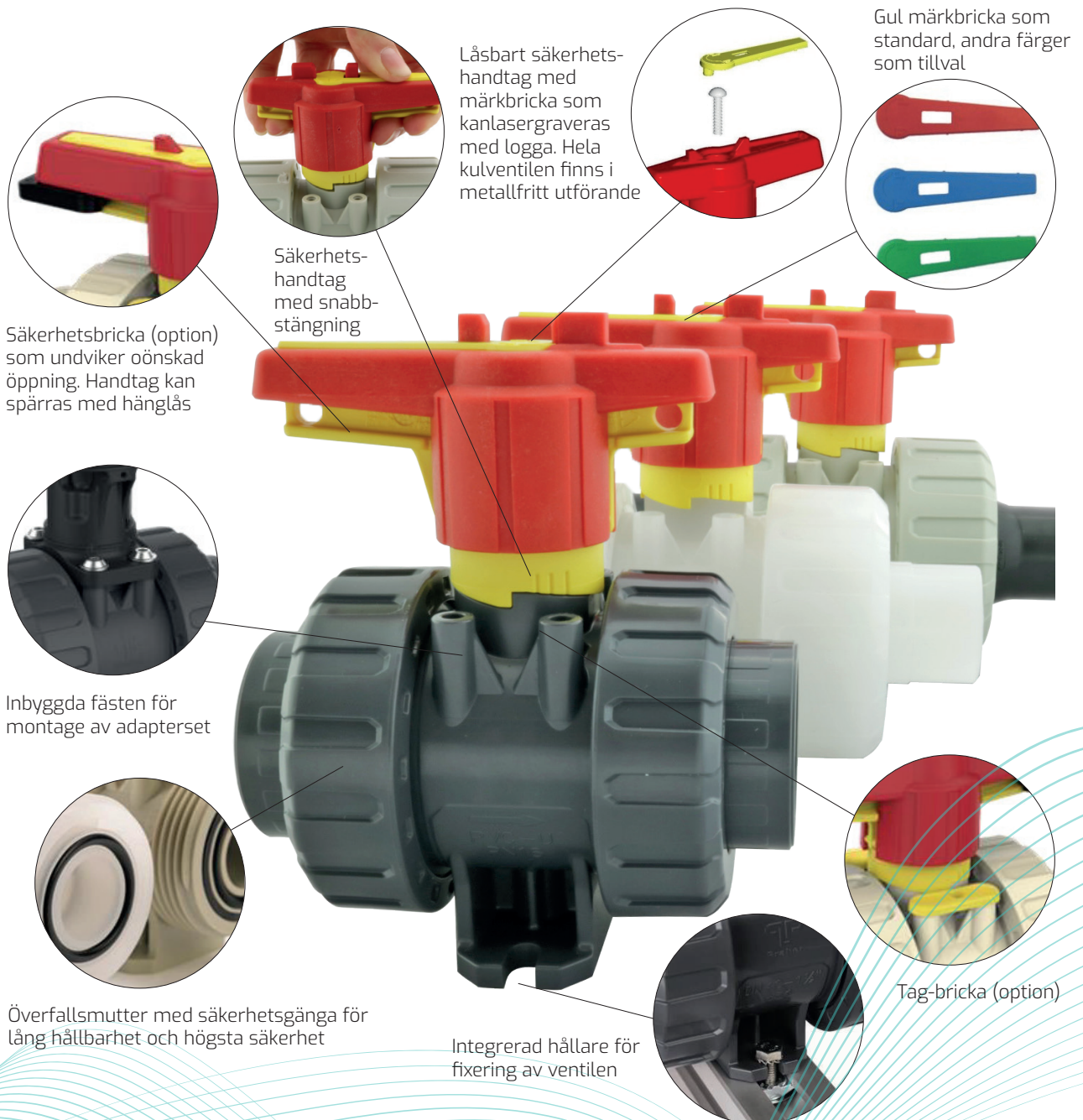
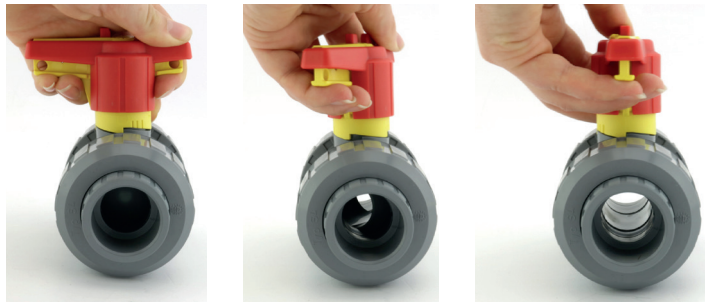

Handtagets låsning och säkerhetssystem

- 1) Dra upp den gula spärren på undersidan av handtaget
- 2) Vrid handtaget så att det står i linje med ventilen
- 3) Ventilen öppen och handtaget låst

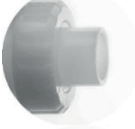

TILLBEHÖR OCH VARIANTER AV M1

Beställningsexempel: **M1IU-E-040** ventil M1IU med EPDM (E) eller FPM (V) invändig lim d40

	Anslutning	Dimension	Material	Artikelnr komplett ventil
	Invändig lim	d16 - d110	PVC-U	M1IU
	Utvändig lim	d16 - d110	PVC-U	M1DU
	Invändig gänga	G 3/8" - 4"	PVC-U PP PVDF	M1FU M1FM M1FF
	Invändig svetsning	d16 - d110	PP PVDF PE100	M1IM M1IF M1IE
	Stumsvetsning	d16 - d110	PVDF PP	M1DF M1DM
	Fastfläns	DN10 - DN80	PVC-U PP PVDF	M1OU M1OM M1OF
	Stum- eller elektrosvetsning långa ändrar	d20 - d110	PP PE100	M1BM M1BE



Distans för att fixera ventilen eller vid t ex flänsat montage



Adapterset för montage av elektriska- eller pneumatiska manöverdon



M1 kan enkelt förses med elektriskt manöverdon. Stort urval av tillbehör finns

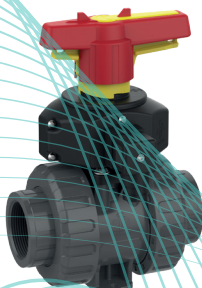

Elektrisk positioner för öppet och stängt läge med säkerhets-handtag. Mekaniska, induktiva eller ATEX utförande



Spindelförlängare

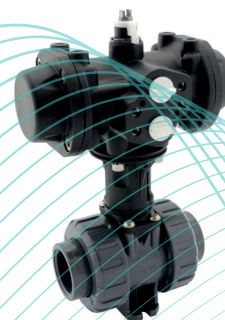

M1 kan enkelt förses med pneumatiskt manöverdon. Stort urval av tillbehör finns

KULVENTIL 2-VÄGS TYP S4 INDUSTRI

Kulventilen S4 i C-PVC påminner om den robusta ventilen M1 med samma funktionella säkerhetshandtag. Även denna ventil har möjlighet till uppmärkning och kan monteras med pneumatiskt- eller elektriskt manöverdon. Dimensionsområde d16-d63 i tryckklass PN16. Ventilsåte i PTFE och tätningar i silikonfri EPDM eller FPM. Sök S4IC på gpa.se

Säkerhetshandtag med snabbstängning

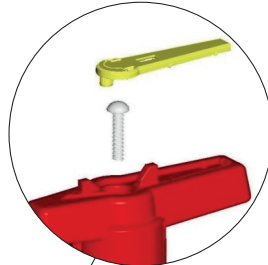
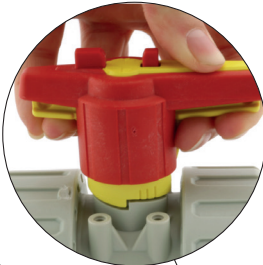

Låsbart säkerhetshandtag med märkbricka som kan lasergraveras med logga. Hela kulventilen finns i metallfritt utförande



Säkerhetsbricka (option) som undviker oönskad öppning. Handtag kan spärras med hänglås

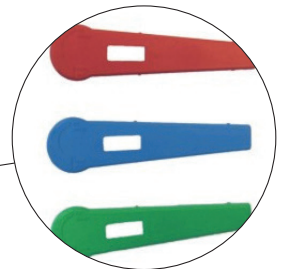

Gul märkbricka som standard, andra färger som tillval



Ventilen S4 med pneumatiskt manöverdon



Spindelförlängare

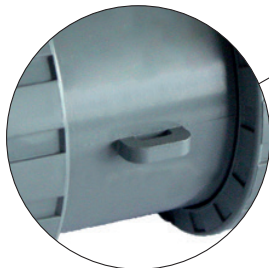

Ögla för TAG-märkning



Adapterset för manöverdon



Anslutningar finns som inv/utvändig lim, flänsad alt PE

HANDTAGETS LÅSNING OCH SÄKERHETSSYSTEM

- 1) Dra upp den gula spärren på undersidan av handtaget
- 2) Vrid handtaget så att det står i linje med ventilen
- 3) Ventilen öppen och handtaget låst



KULVENTIL 2-VÄGS TYP S6 INDUSTRI OCH S6 EKONOMI

S6 Industri levereras med ventilsåten i PTFE och tätningar i EPDM eller FPM. Detta gör ventilen väl anpassad för aggressiva medier i kemisk industri eller i anläggningar för tex ytbehandling. Kännetecknas av rött handtag.

S6 Ekonomi levereras med ventilsåten i PE och tätningar i EPDM. Detta gör ventilen till ett ekonomiskt alternativ i applikationer med rent vatten eller svaga baser och syror i tex vattenrenings- eller bevattningsanläggningar. Kännetecknas av blått handtag.



S6 Ekonomi (blått handtag)

Spindelförlängare

S6 Industri
(rött handtag)

Anslutningar finns som
inv/utvändig lim, inv
gånga, flänsad alt PE

VARIANTER AV S6

Beställningsexempel: **S6IU-E-040** industriventil S6IU med EPDM (E) eller FPM (V) i storlek d40
S6IU-PE-E-040 ekonomiventil S6IU-PE med EPDM (E) i storlek d40

Anslutning	Dimension	Tätning	Material	Säte mot kula	Artikelnr
Invändig lim Industri	d16 - d110	EPDM	PVC	PTFE	S6IU
Invändig gånga Industri	G 1/2" - 3"	EPDM	PVC	PTFE	S6FU
Invändig lim Ekonomi	d16 - d110	EPDM	PVC	PE	S6IU-PE
Invändig gånga Ekonomi	G 1/2" - 3"	EPDM	PVC	PE	S6FU-PE
PE100 långa ändar Ekonomi	d20 - d110	EPDM	PVC	PE	S6BEU-PE

KULVENTIL 3-VÄGS TYP TBV INDUSTRI

TBV är en robust 3-vägs kulventil för industriellt bruk med L- eller T-borrad kula i materialen PVC-U, PP och PVDF. Ventilen är utrustad med säkerhetshandtag som går att låsa och märka på ett funktionellt sätt samt fasta ventilsäten. Vid montering av elektriskt eller pneumatiskt manöverdon kan kulans läge anpassas efter behov (T-borrad). Finns i dimensionsområdet d16 - d63 i tryckklass PN16 (PVC, PVDF) och PN10 (PP). Ventilen kan enkelt förses med pneumatiskt- eller elektriskt manöverdon. Ventilsäte i PTFE och tätningar i silikonfri EPDM eller FPM.

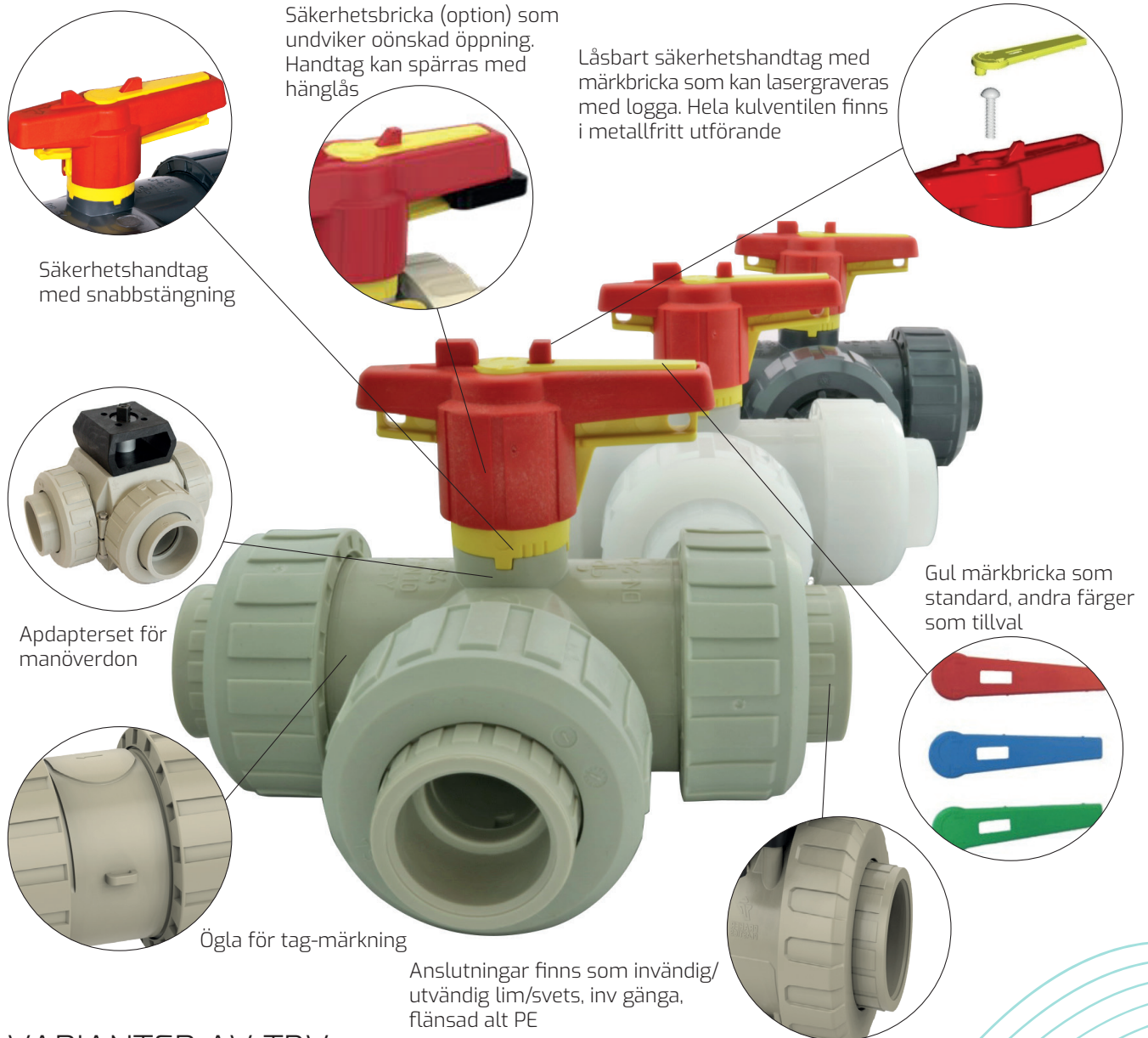

VARIANTER AV TBV

Beställningsexempel: TBVIU-E-040 T-borrad ventil TBVIU med EPDM (E) eller FPM (V) i storlek d40

Ventiltyp	Dimension	Material	Kula	Artikelnr
3-vägs kulventil invändig lim	d16 - d63	PVC	T L	TBVIU TBVLU
3-vägs kulventil invändig gänga	G 3/8" - 2"	PVC	T L	TBVFU TBVLFU
3-vägs kulventil invändig svets	d16 - d63	PP	T L	TBVIW TBVLM
3-vägs kulventil invändig gänga	G 3/8" - 2"	PP	T L	TBVFV TBVLFV
3-vägs kulventil invändig svets	d16 - d63	PVDF	T L	TBVIK TBVLK

PROVTAGNINGSVENTIL 2-VÄGS TYP S4 LABB

Provtagningsventil i kompakt design och med låg vikt typ S4 labb. En korrosionsfri miniventil i dimension DN6 och tryckklass PN10. Erbjuds i materialen PVC-U och PVDF med sätestätning i PTFE och tätningalternativ i EPDM eller FPM. PVDF ventilen är olje- och silikonfri. Ventilhus med en ända utv gänga G1/4" alt G3/8" (PVC) och inv gänga G1/4". Ventilen är förpackad med följande anslutningstyper:

- Slangsockel utv gängad (PVC och PVDF)
- Slangsockel inv gängad (PVC)
- Dubbelnippel utv G1/4" (PVC och PVDF)
- Plugg inv G1/4" (PVC och PVDF)
- Säkerhetslåsning av handspak för oönskad öppning eller låsning i reglerläge (PVC och PVDF)



FUNKTIONER



När låsring inte används, kan den hängas på ventilens sida



Låsring för fixering av handspak i öppet läge

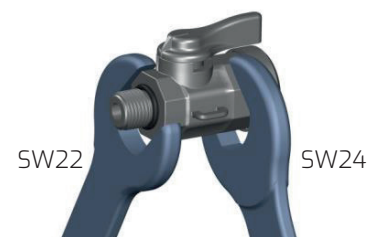

Installation med fast nyckel SW22 och SW24

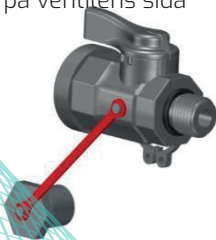

Fixering för plugg

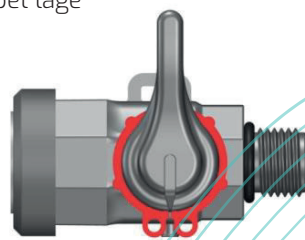

Låsring för fixering av stängd ventil och önskad öppning

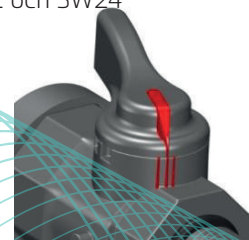

Tre märkningar indikerar öppningsvinkel och flöde

MANUELL MEMBRANVENTIL TYP T4

Underhållsfri, enkel och funktionell handmanövrerad membranventil typ T4 för reglering av gaser och vätskor. Passar speciellt bra i korrosiv miljö i applikationer med slurry, förorenande eller viskösa vätskor. Som standard levereras T4 med låsbart säkerhetshandtag. Finns i materialen PVC-U, PP och PVDF med membran i EPDM, FPM eller PTFE med EPDM back-up. Dimensionsområdet är d20 – d140. Erbjuds med hus för in- eller utvändigt lim, gängat, in- och utvändigt svets samt med lös- eller fast fläns i DIN eller ANSI. Klarar upp till 10 bars tryck.



PNEUMATISK MEMBRANVENTIL TYP T4

Pneumatisk membranventil typ T4 som är designad för lång livslängd med många manövercykler. Underhållsfritt manöverdon glasfiberförstärkt PA-plast med luftanslutningar i syrafast stål. Manövreras med tryckluft eller neutrala gaser. Manöverdon erbjuds i utföranden normalt stängt, normalt öppet eller dubbelverkande. Ventilhus i PVC-U, PP eller PVDF med membran i EPDM, FPM eller PTFE med EPDM som back-up. Passar speciellt bra i industriella eller korrosiva miljöer i applikationer med slurry, förorenade eller viskösa vätskor. Som standard levereras T4 med optisk lägesindikering. Dimensionsområdet är d20 – d63. Erbjuds med hus för in- eller utvändigt lim, gäng-anslutning, in- och utvändigt svets samt med lös- eller fast fläns i DIN eller ANSI. Klarar upp till 10 bars drifttryck.

Tillbehör

- Elektriska ändlägesgivare, både induktiva och mekaniska
- Elektropneumatisk positioner 0-20 mA eller 4-20 mA, IP 65, 24V
- Styrventiler NAMUR typ 3/2- eller 5/2-vägs



VARIANTER AV T4 MANUELL OCH PNEUMATISK

Beställningsexempel: **T4UIU-E-040** ventil T4UIU med EPDM (E), FPM (V) eller PTFE (P) i storlek d40
T4UIU/DA-E-040 ventil T4UIU med EPDM (E), FPM (V) eller PTFE (P) i storlek d40 dubbelverkande manöverdon

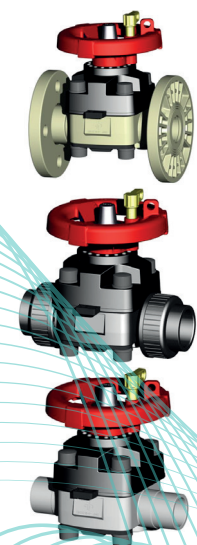

Ventiltyp	Dimension	Material	Manövrering	Artikelnr
Membranventil invändig lim	d16 - d63 d16 - d63	PVC	Manuell Pneumatisk (DA/NO/NC)	T4UIU T4UIU/DA/NO/NC
Membranventil utvändigt lim	d16 - d75 d16 - d63	PVC	Manuell Pneumatisk (DA/NO/NC)	T4DU T4DU/DA/NO/NC
Membranventil fastfläns	d20 - d140 d20 - d63	PVC	Manuell Pneumatisk (DA/NO/NC)	T4OU T4OU/DA/NO/NC
Membranventil invändig svets	d16 - d63 d16 - d63	PP	Manuell Pneumatisk (DA/NO/NC)	T4UIM T4UIM/DA/NO/NC
Membranventil utvändigt svets	d16 - d75 d16 - d63	PP	Manuell Pneumatisk (DA/NO/NC)	T4DM T4DM/DA/NO/NC
Membranventil fläns	d20 - d140 d20 - d63	PP	Manuell Pneumatisk (DA/NO/NC)	T4OM T4OM/DA/NO/NC
Membranventil invändig svets	d16 - d63 d16 - d63	PVDF	Manuell Pneumatisk (DA/NO/NC)	T4UIF T4UIF/DA/NO/NC
Membranventil utvändigt svets	d16 - d75 d16 - d63	PVDF	Manuell Pneumatisk (DA/NO/NC)	T4DF T4DF/DA/NO/NC
Membranventil fläns	d20 - d140 d20 - d63	PVDF	Manuell Pneumatisk (DA/NO/NC)	T4OF T4OF/DA/NO/NC

VRIDSPJÄLL TYP K4 INDUSTRI

Robust vridspjällventil typ K4 i kompakt design för industriella applikationer för vätskor och gaser. Ventilhus för inspanning mellan flänsar i DIN eller i "luggat" utförande tillverkat i glasfiberförstärkt PP (PP-G). Liner i EPDM eller FPM. Ventilklafter erbjuds i PVC-U, C-PVC, PP eller PVDF. Levereras komplett med säkerhetspaket med utbyttbar märkplatta, växel eller manöverdon. Finns i dimensionerna DN50 – DN300, tryckklass PN10. (DN250 – DN300 kommer 2019).

- Endast liner och ventilklafter i kontakt med media
- Dubbeltätad spindel för maximal säkerhet och minimalt underhåll
- Integrerat fäste för manöverdon enligt ISO 5211 ger snabbt och enkelt montage
- 10-stegat låsbart handtag

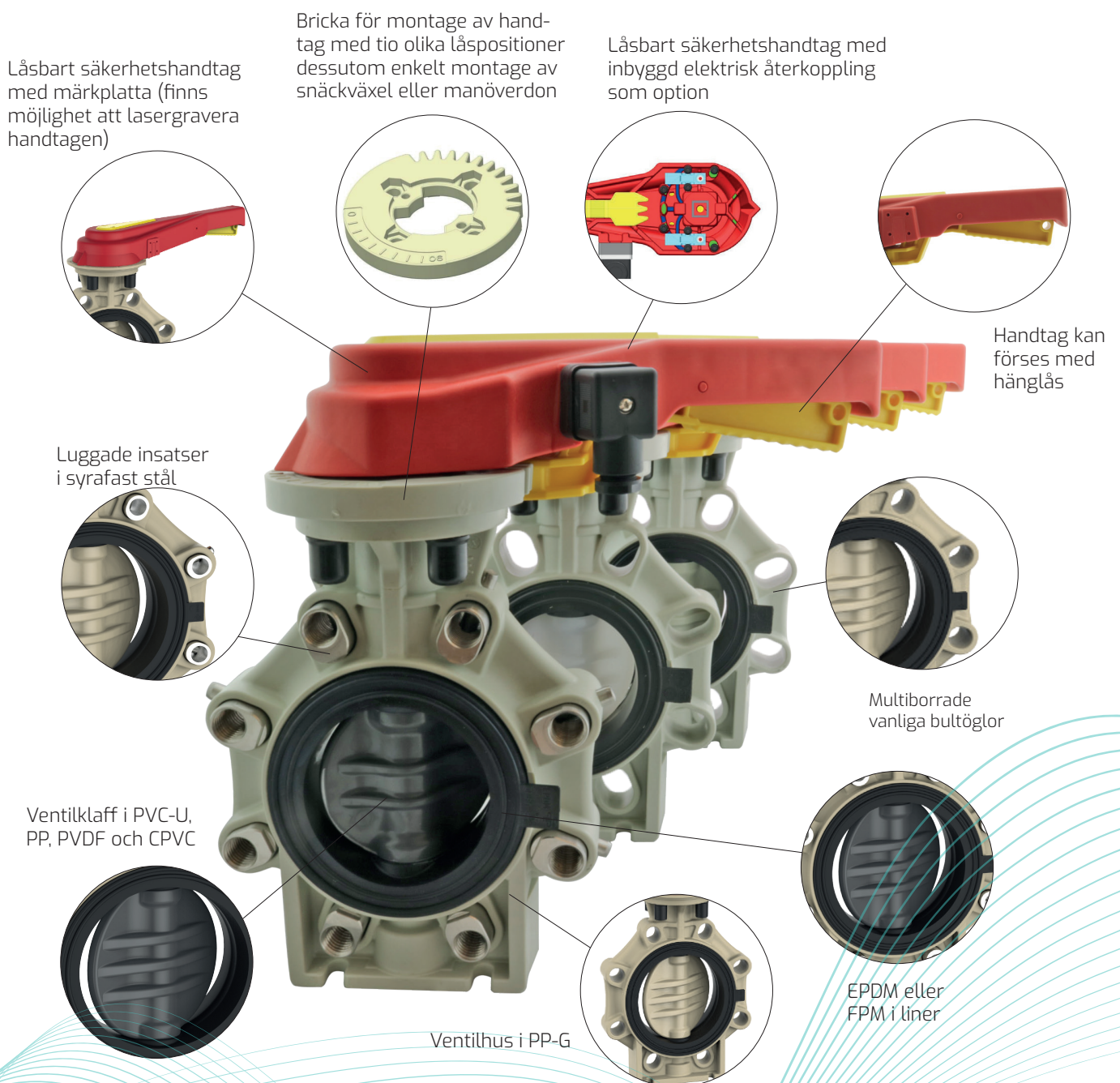

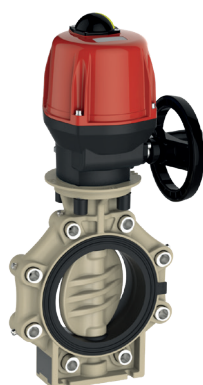

Elektriska manöverdon
med handmanövrering



Vridspjällventil med
snäckväxel

Säkerhetshandtag
med induktiv
eller mekanisk
återkoppling

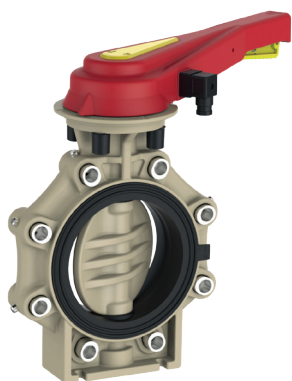

Pneumatiska
manöverdon finns
i dubbelverkande (DA),
normalt öppen (NO)
eller normalt stängd (NC)



VARIANTER AV K4 INDUSTRI

Beställningsexempel: **K40U-E-110 K4 ventil K40U med EPDM (E) eller FPM (V) i storlek d110**

Ventiltyp exempel	Dimensioner	Material	Manövrering	Artikelnr
Vridspjäll K4	d63-d225 d63-d225 d63-d225 d63-d110	PVC PP PVDF CPVC	Handspak	K40U K40M K40F K40C
Vridspjäll K4 med LUG	d63-d225 d63-d225 d63-d225 d63-d110	PVC PP PVDF CPVC	Handspak	K40U/LU K40M/LU K40F/LU K40C/LU
Vridspjäll K4 snäckväxel	d63-d225 d63-d225 d63-d225 d63-d110	PVC PP PVDF CPVC	Snäckväxel (RM)	K40U/RM K40M/RM K40F/RM K40C/RM
Vridspjäll K4 pneumatiskt manöverdon	d63-d225 d63-d225 d63-d225 d63-d110	PVC PP PVDF CPVC	Pneumatisk (DA/NO/NC)	K40U /DA/NO/NC* K40M/DA/NO/NC* K40F/DA/NO/NC* K40C/DA/NO/NC*
Vridspjäll K4 elektriskt manöverdon	d63-d225 d63-d225 d63-d225 d63-d110	PVC PP PVDF CPVC	Elektrisk (CE)	K40U/CE K40M/CE K40F/CE K40C/CE

Större dimensioner mot förfrågan

* Ange vilket DA, NO eller NC

Kraghylsor kan behövas fasas. Kontrollera frigång av ventilkläff före montage. Följande tabell anger måtten på fasningen (de nummer i tabellen med * passar endast för DIN DN50 kraghylsor). Tips! Montera alltid ventilen i fullt öppen position.

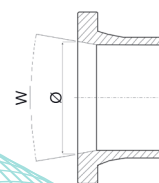

DN	50*	65	80	100	125	150	200
Ø (mm)	60	60	77	96,5	121,5	146,5	203
W (Vinkel)	40	40	40	40	40	40	40

SPJÄLLBACKVENTIL TYP CVK4

Spjällbackventil med full bygglängd för inspänning mellan flänsar DN65 – DN250 enligt DIN 2501 PN10. Finns i materialen PVC-U, PP, PP-G och PVDF med tätningar i EPDM eller FPM. Backventilen är försedd med optisk lägesindikering som standard samt justerbara och utbytbara fjädrar som kan kombineras beroende på mediatrycket. Tryckklass PN6-10. Sök CVK4 på gpa.se

- Konstruktionen erbjuder mycket goda flödesvärden tack vare att klaffen öppnar upp till 85°
- Fjädrar kommer inte i kontakt med mediat
- Levereras med utbytbar fjäderset för 3, 7 eller 10 bar
- Öppnar fullt inne i huset – inga problem med olika typer av kraghylsor som kan ta i spjällklaffen
- Finns även utan visuell lägesindikering och fjädrar (rekommenderas ej)
- Kan monteras både horisontellt och vertikalt



BACKVENTIL TYP CV

Backventil typ CV ingår i en modulserie där alla anslutningar oavsett material passar i de olika ventilhusen. Backventilen är helt korrosionsfri och klarar lång drifttid utan underhåll. Designen reducerar ljud och vibrationer som kan uppkomma av turbulens i rörsystemet. Öppnar vid så lågt tryck som 0,06 bar. Passar för applikationer med vatten och kemikalier utan partiklar.

Material i huset finns i PVC-U, C-PVC, PP och PVDF med tätningar i EPDM eller FPM samt fjäder i syrafast stål (AISI 316) eller PTFE belagd. Dimensionsområde d16 – d110 och max tryck PN16. Anslutningar inv- och utvändig lim, gängat, inv- och utvändig svets samt flänsat utförande enligt DIN.



Beställningsexempel: **CVIU-E-032** (PVC, EPDM tätning, d32 mm)
CVIU-ES-032 (PVC, EPDM tätning, d32 mm, PTFE-belagd fjäder)

Beställningsexempel	Dimensioner	Material	Artikelnr
Ventil invändig lim	d16 - d110	PVC	CVIU
Ventil invändig gänga	G 3/8" - 3"	PVC	CVFU
Ventil invändig svets	d16 - d110	PP	CVIM
Ventil invändig gänga	G 3/8" - 3"	PP	CVFM
Ventil utvändig svets	d16 - d110	PP	CVDM
Ventil invändig svets	d16 - d110	PVDF	CVIF
Ventil invändig gänga	G 3/8" - 3"	PVDF	CVFF
Ventil utvändig svets	d16 - d110	PVDF	CVDF
Ventil invändig lim	d16 - d110	CPVC	CVIC

AVLUFTNINGSVENTIL TYP AV

Korrosionsfri avluftningsventil typ AV för avluftning av t ex kärl, rörsystem och tankar som fylls med vätska. Avluftarna ingår i modulserien där olika anslutningar fritt kombineras med olika husmaterial. Ventilen stänger vid kontakt med flytande media. Ventilen är underhållsfri över lång tid. Radiell montering och demontering i rörsystemet. Erbjuds i materialen PVC-U och PP med tätningar i EPDM eller FPM. Dimensionsområde d16 – d110. Ansluts genom inv- eller utvändig limning, gänga eller inv- eller utvändig svetsning.



Beställningsexempel	Dimensioner	Material	Artikelnr
Avluftningsventil	d16 - d110	PVC	AVIU
Avluftningsventil	d16 - d110	PP	AVIM

IN-LINE FILTER TYP LS

In-line filter typ LS finns i PVC och PP. Placeras i rörledningen för att skydda utrustning mot partiklar och föroreningar. Korrosionsfri filterkorg i PP (mesh 2x4 mm) för filterinsats i PP eller i rostfritt (AISI 304) som option. Tätningar i EPDM eller FPM. Anslutningar för inv- och utvändigt lim, gängat eller inv- eller utvändigt svets. Mot förfrågan PE-ändar och flänsat utförande. Dimensionsområdet d16 – d110. Tryckklass max 16 bar.

Filter med hus i PVC är transparent och kan med fördel användas som synglas.

- Filterinsats i PP mesh 1,8 mm (standard)
- Filterinsats i rostfritt stål mesh 0,5 / 0,75 / 1 mm (option)

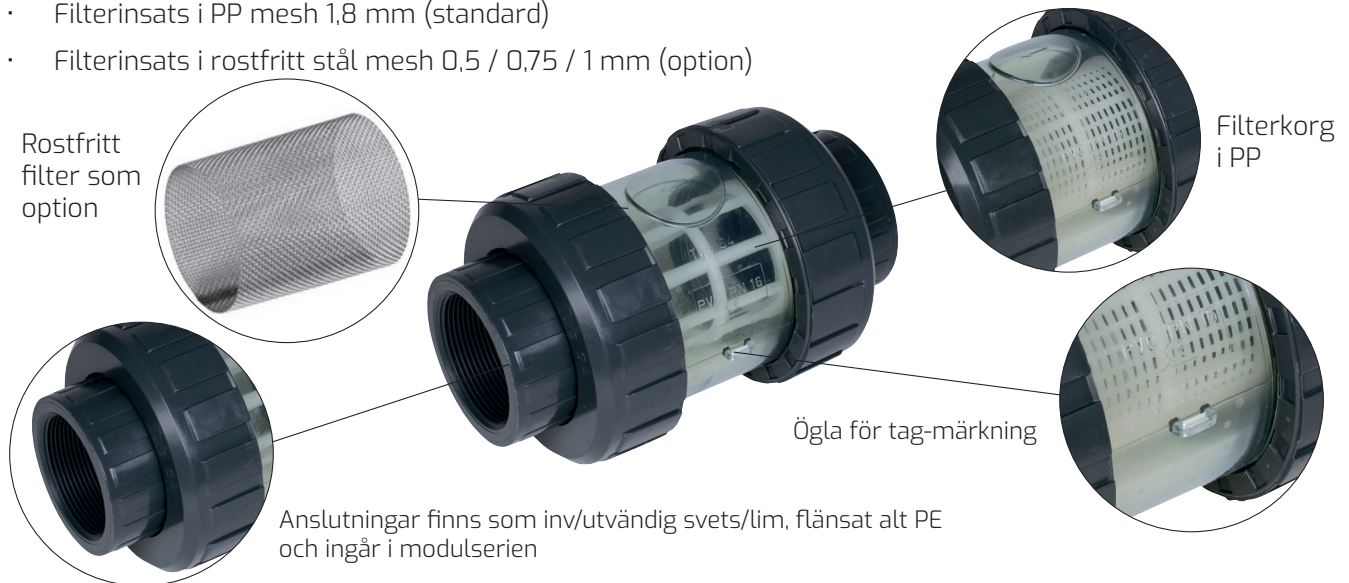

Ventiltyp exempel	Dimensioner	Material	Artikelnr
Ventil med plast filter	d16 - d110	PVC	LSPIU
Ventil för rostfritt filter*	d16 - d110	PVC	LSSIU
Ventil med plast filter	d16 - d110	PP	LSPIM
Ventil för rostfritt filter*	d16 - d110	PP	LSSIM
Rostfritt filter	d16 - d110	Rostfritt	SIL-SS

* Filter beställs separat

BOTTENVENTIL TYP FV

Bottenventil typ FV med hus i PVC-U och PP samt tätningar i EPDM eller FPM och filterkorg i PP. En ventil som kan vara i drift under lång tid utan underhåll förutom renspolning av filterkorgen. Snabb och exakt stängning av flödet. Monteras vertikalt. Dimensionsområde d16 – d110 och max tryck PN16. Anslutningar inv- och utvändig lim, gängat, inv- och utvändig svets samt flänsat utförande enligt DIN. Ytterligare anslutningstyper finns mot förfrågan. Max tryck PN16.



Anslutningar	Dimensioner	Material	Artikelnr
Ventil invändig lim	d16 - d110	PVC	FVIU
Ventil invändig svets	d16 - d110	PP	FVIM



HIGH-PURITY VENTILER

High-Purity sortimentet används i applikationsområden som kräver hög renhet och är anpassat för applikationer inom läkemedel, bioteknik, laboratorium och andra kemiska processer. Sortimentet inom High-Purity består av rör, rördelar, ventiler, kopplingar, slangar och svetsmaskiner för sammanfogning av rörsystemet. De vanligaste plastmaterialen inom High-Purity är PP, PVDF, ECTFE och PTFE. För att välja rätt material till de olika processerna är driftförhållanden och förväntad livslängd viktiga parametrar. För teknisk rådgivning, support och applikationskunskap, kontakta oss på GPA. Vi samarbetar och utvecklar ständigt nya produkter tillsammans med våra världsledande leverantörer inom området High-Purity.

- Utmärkt för korrosiva media
- Goda flödeskaraktäristiska egenskaper
- Design på ventilhus skapar bra självdränering av inneslutande media
- Optisk indikering
- Lättmanövrerad med handtag
- Finns i pneumatiskt utförande
- Flexibla anslutningsmöjligheter
- Renrumstillverkat



Produkt	PVDF UHP	PP PURE	Polypure	ECTFE
Membranventil	20 mm - 110 mm	20 mm - 110 mm	20 mm - 110 mm	20 mm - 63 mm
T-membranventil	20/20 mm - 160/63 mm	20/20 mm - 63/32 mm	20/20 mm - 63/32 mm	
T-membranventil	75/75 mm - 225/140 mm	40/40 mm - 225/110 mm		



Kulventil M1 i High-Purity med elektrisk positioner för öppet och stängt läge med säkerhets-handtag. Mekaniska, induktiva eller ATEX utförande

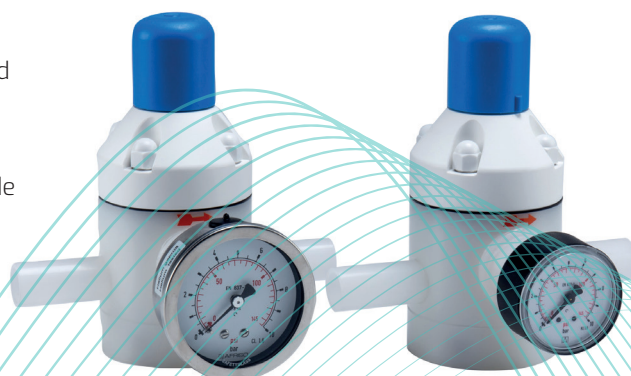

Tryckhållningsventil med säkerhetsfunktion

Ventiler i Teflon



VRIDSPJÄLL TYP CST

Linade vridspjäll och kulventiler med fluorplastmaterialen TFM, PFA och PTFE används i kemiska applikationer med högt ställda krav. Minimalt underhåll och lång livslängd kännetecknar linade ventiler från GPA. Ventilerna levereras som manuella med handspak eller växel alternativt med manöverdon beroende på önskad funktion. Konstruktionen med stål eller glasfiberplast som lastupptagande material och fluorplasterna som korrosionsskydd skapar en unik kombination för att motstå korrosiva vätskor och gaser vid höga temperaturer och höga tryck.



Vridspjäll typ CST-vridspjäll

CST vridspjäll för inspänning mellan flänsar med TFM-foder och PFA-linad klaff. Ventilhuset som standard i segjärn GGG 40.3 och utvändigt 2-komponets expoximålat. Vridspjället används för avstängning och reglering av korrosiva och slitande vätskor och gaser. Med sin robusta design och de höga prestandan är ventilen driftsäker för många olika applikationer. Spindeltätning med underhållsfria belvillefjädrar ger ett säkert skydd mot ventilaxeln.

Dimensionsområde i DN50 - DN1200

- Minimum 3 mm tjock liner
- Hus för inspänning mellan flänsar eller luggat (gängade flänsöron) utförande
- ATEX-utförande som option
- Uppfyller krav ställda av FDA

Vridspjäll typ CST-K

CST-K är en vidareutveckling av CST där ventilhuset är i glas- och kolfiberförstärkt Vinylester-härdplast. Huset klarar extremt korrosiva omgivningsmiljöer. Vridspjället används för avstängning och reglering av korrosiva och slitande vätskor och gaser. CST-K vridspjäll består av ett TFM-foder och PFA-linad klaff för att klara de tuffaste applikationerna. Den robusta designen och höga prestanda gör ventilen driftsäker för många applikationer. Spindeltätning med underhållsfria belvillefjädrar ger underhållsfritt och säkert skydd mot ventilaxeln.

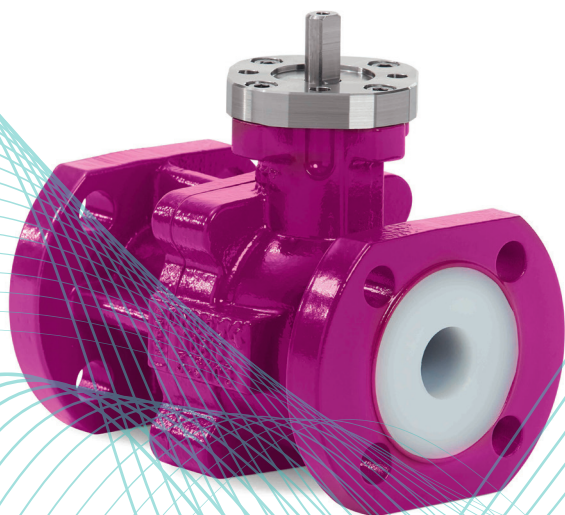

KULVENTIL TYP CSB

CSB är en helt nyutvecklad och unikt konstruerad kulventil. En perfekt avstängningsventil i rörsystem för korrosiva vätskor och gaser inom kemi, läkemedel, cellulosaindustrin och process. Precisionsbearbetad kula och säte garanterar en läckagefri ventil. Montagefläns för manöverdon enligt ISO 5211 gör ventilen flexibel vid direktmontage av olika manöverdon.

RÖRDELAR I PVC

GPA erbjuder ett brett urval av PVC-rördelar för vatten & kemiska media i dimensionsområdet d6 – d400. Tillverkas enligt ISO 727 & DIN 8063. Färg mörkgrå RAL 7011. I tabellen finns strukturen på hur våra artikelnummer på PVC-rördelar är uppbyggd.

EL52U XX

EL = Vinkel 90°
5 = Vinkel
2 = Lim/gänga
U = PVC
XX = dimension
t ex 063-R050



SF17U XX

SF = Muff hona
1 = Rak
7 = Metallförstärkt
U = PVC
XX = dimension
t ex 063-R050



Första bokstäverna			Siffror		Siffror		Sista bokstaven	
Kod	Engelska	Svenska	0	Fläns	0	Lim	C	CPVC
AD	Adaptor	Adapter	1	Rak	1	Gänga	E	PE
AV	Aerating valve	Avluftningsventil	2	Reducering	2	Lim/gänga	F	PVDF
BE	Bend	Böj	3	Böj/kors	5	Lim mm/inch	M	PP
BF	Blind flange	Blindfläns	4	T-rör	7	Metallförstärkt	U	PVC-U
BR	Backing ring	Lösfläns	5	Vinkel	B	Utv Svets läng	V	PVC-U
CA	Cap	Huv	6	Slangsockel	D	Utv lim/svets		
CR	Cross	Kors	7	Stopp	F	Gänga		
CV	Checkvalve	Backventil	8	Union	I	Inv lim/svets		
CVK4	Wafer check valve	Klaffbackventil	9	Reducering	U	Union		
CVK6	Wafer check valve	Klaffbackventil						
EL	Elbow 90°	Vinkel 90°						
EY	Elbow 45°	Vinkel 45°						
FF	Fixed flange	Fastfläns						
FV	Footvalve	Bottenventil						
HN	Hose nipple	Slangsockel						
K4	Butterflyvalve	Vridspjäll						
LS	Line strainer	Filter						
M1	Ballvalve	Kulventil						
NI	Nipple	Nippel utv gänga						
NR	Nipple reduced	Reducerad nippel utv gänga						
NU	Nut	Mutter						
PL	Plug	Plugg						
RB	Reducing bush	Bussning						
RE	Reducer	Reducering inv/utv gänga						
RP	Reducer	Reducering						
S6	Ballvalve	Kulventil						
SD	Socket adaptor	Reducering utv gänga/inv lim						
SF	Socket female	Reducering inv gänga/utv lim						
SO	Socket	Muff						
ST	Stubflange	Kraghylsa						
T4	Diaphragmvalve	Membranventil						
TBV	Ballvalve 3-way	Kulventil 3-väg						
TE	Tee	T-rör						
TR	Tee reduced	T-rör reducerat						
UB	Union end threaded part	Union ända med gänga						
UE	Union end plain	Union krage						
UN	Union	Union						
US	Union male	Union utvgänga						

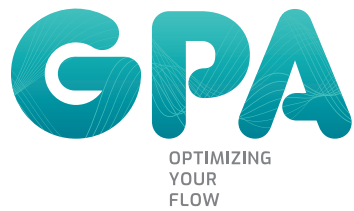

HUVUDKONTOR

Brovägen 5
SE-266 75 Hjärnarp
Telefon: +46 (0)431-44 58 00
E-post: info@gpa.se

SÄLJKONTOR GÖTEBORG

Sallarängsgatan 3
SE-431 37 Mölndal

SÄLJKONTOR STOCKHOLM

Gustav III:s Boulevard 26
SE-169 73 Solna

SÄLJKONTOR GÄVLE

Nobelvägen 2
SE-802 67 Gävle

SÄLJKONTOR AVESTA

Högbostigen 1D
SE-774 63 Avesta